



### Perspektive Ottakringer Straße

**Künstlerische Darstellung:**  
Aufgrund der Weitergeführten Detailplanung und Ausführung kann es zu Abweichungen kommen.



### Perspektive Veronikagasse

**Künstlerische Darstellung:**  
Aufgrund der Weitergeführten Detailplanung und Ausführung kann es zu Abweichungen kommen.

## MATERIALKONZEPT

### Allgemeinbereiche:

- Fassade
- Allgemeinbereiche
- Keller/ Garage

### Wohnungen:

- Innenausstattung
- Sanitärausstattung
- Elektroausstattung
- Außenausstattung

**Allgemeiner Hinweis:**

Dieses Materialkonzept stellt keine Vertragsgrundlage dar, es ist lediglich eine Hilfestellung zum besseren Verständnis der konzipierten Materialien. Alle angegebenen Produktbezeichnungen sind Richtprodukte, gleichwertige Ausführung anderer Hersteller möglich. Änderungen und Druckfehler vorbehalten.

Dieses Konzept beinhaltet unter anderem Visualisierungen, Produktbeschreibungen sowie Symbolbilder von Produkten, die nicht 1:1 mit der tatsächlichen Ausführung übereinstimmen müssen. Die dargestellten und beschriebenen Produkte können im Projektverlauf gegen gleichwertige Produkte anderer Hersteller oder Produktlinien ausgetauscht werden.

Es wird davon abgeraten, Einrichtungsgegenstände oder Küchen aufgrund dieses Materialkonzeptes vor Fertigstellung und Übergabe der Wohnung an die jeweiligen Nutzer zu bestellen. es kann zu Material- und Farbabweichungen im Projektverlauf kommen.

MATERIALKONZEPT  
OTTAKRINGER STRASSE 26, 1170 WIEN  
VERONIKAGASSE 31, 1170 WIEN

## FASSADE 1/3: OBERFLÄCHEN

### FASSADE

Putz, Körnung 1,5 mm  
Farbton: RAL 9002 Grauweiß



### FASSADENBEGRÜNUNG

Fassadenbegrünung hängend/ im Trogsystem inkl.  
Bewässerungsautomatik  
Ottakringer Straße straßenseitige Fassade  
Veronikagasse straßenseitige Fassade



### ABSTURZSICHERUNG/PFLANZTRÖGE STRASSESEITE UND HOFSEITE

Stabgeländer, Stahl  
Farbe: Perlgold, beschichtet



### REGENFALLROHR

Prefa Dachentwässerung  
Farbe: 10 P.10 Prefaweiß



### DACH

Prefa Dachsystem Prefalz  
Farbton: 23 Schwarzgrau

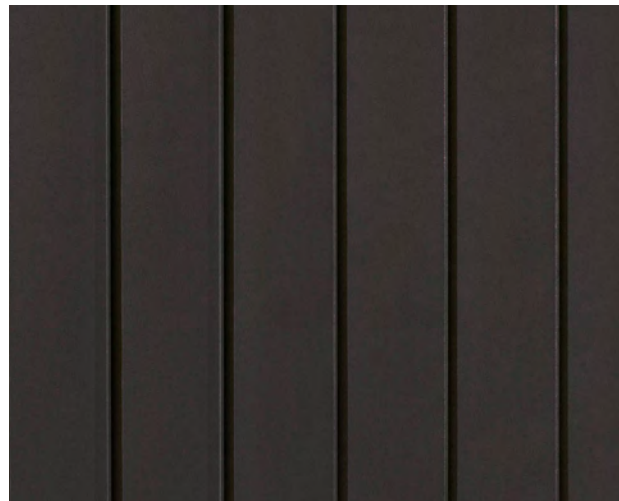

© 02.04.2024

DIESER PLAN IST GEISTIGES EIGENTUM DER F+P ARCHITEKTEN ZT GMBH. JEDE VERWERTUNG, VERVIELFÄLTIGUNG, VERBREITUNG UND VORFÜHRUNG DARF NUR MIT AUSDRÜCKLICHER SCHRIFTLICHER ZUSTIMMUNG DER F+P ARCHITEKTEN ZT GMBH ERFOLGEN.

Allgemeiner Hinweis: Dieses Materialkonzept stellt keine Vertragsgrundlage dar, es ist lediglich eine Hilfestellung zum besseren Verständnis der konzipierten Materialien. Alle angegebenen Produktbezeichnungen sind Richtprodukte, gleichwertige Ausführung anderer Hersteller möglich. Änderungen und Druckfehler vorbehalten. Dieses Konzept beinhaltet unter anderem Visualisierungen, Produktbeschreibungen sowie Symbolbilder von Produkten, die nicht 1:1 mit der tatsächlichen Ausführung übereinstimmen müssen. Die dargestellten und beschriebenen Produkte können im Projektverlauf gegen gleichwertige Produkte anderer Hersteller oder Produktlinien ausgetauscht werden. Es wird davon abgeraten, Einrichtungsgegenstände oder Küchen aufgrund dieses Materialkonzeptes vor Fertigstellung und Übergabe der Wohnung an die jeweiligen Nutzer zu bestellen. es kann zu Material- und Farbabweichungen im Projektverlauf kommen.

**FENSTER / BALKON- UND  
TERRASSENTÜREN**

Kunststoff Fenster mit Alu-Deckschalen  
3-Scheiben Isolierverglasung  
Farbe innen: RAL 9016 Verkehrsweiß  
Farbe außen: Farbe nach Wahl Architekt

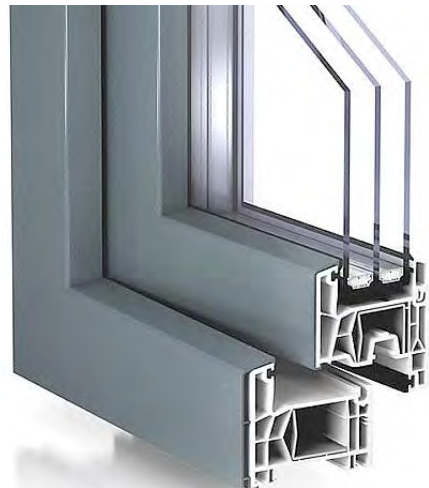

**SONNENSCHUTZSYSTEM  
RAFFSTORE**

Regelgeschoss  
sichtbar  
pulverbeschichtet; Farbe nach Wahl Architekt  
seitl. Führungsschiene, unterputzt,  
elektrisch bedienbar



**SONNENSCHUTZ-  
SYSTEM | ROLLADEN**

EG  
sichtbar  
pulverbeschichtet; Farbe nach Wahl Architekt  
seitl. Führungsschiene, unterputzt,  
elektrisch bedienbar



**DACHFENSTER**

Kunststoff-Alu-Fenster  
3-Scheiben Isolierverglasung, elektrisch bedienbar  
Farbe außen: Farbe nach Wahl Architekt  
Farbe innen: RAL 9010 Reinweiß  
Sonnenschutz: Aussenliegender Rolladen,  
elektrisch bedienbar, Farbe nach Wahl Architekt



**DACHFLÄCHENFENSTER MIT FIX VER-  
GLASUNG**

Kunststoff-Alu-Fenster  
3-Scheiben Isolierverglasung, elektrisch bedienbar  
Farbe außen: Farbe nach Wahl Architekt  
Farbe innen: RAL 9010 Reinweiß  
Sonnenschutz: Aussenliegender Rolladen, Farbe nach Wahl  
Architekt



**SONNENSCHUTZ  
DACHFENSTER**

Außenrollladen  
Farbe nach Wahl Architekt  
elektrisch bedienbar



**SOHLBÄNKE UND GESIMS**

Prefa Dachsystem Prefalz  
Metallverblechung, Alu pulverbeschichtet  
Farbe nach Wahl Architekt



**DACHAUSSTIEG / ÜBERDRUCKKLAPPE (STIEGENHAUS)**

PROFANT, DBA-RWA-LK  
DBA-Lichtkuppel mit externer  
Druckaufnehmer-Klemmbox  
Farbe innen: RAL 9010 Reinweiß  
Farbe außen: RAL 9010 Reinweiß



**OBERLICHT**

Kunststoff-Alu-Fenster  
3-Scheiben Isolierverglasung  
Farbe innen: RAL 9016  
Verkehrsweiß  
Farbe außen: lt. Wahl Architekt  
elektronisch bedienbar  
Ottakringer Straße TOP 09/STGH.1, TOP 05 und  
TOP 08 STGH.2  
Veronikagasse TOP 09 und TOP 08



**BESCHLAG FENSTER**

Hoppe Edelstahl matt



**WOHNRAUMLÜFTUNG**

Nachströmelemente  
Fassadenlüfter passiv:  
VentoMaxx LAW



**WOHNRAUMLÜFTUNG**

Komfort-Lüftungsanlage  
Fabrikat: Wernig Type: SF40



**MATERIALKONZEPT**  
**OTTKRINGER STRASSE 26, 1170 WIEN**  
**VERONIKAGASSE 31, 1170 WIEN**

**ALLGEMEINBEREICHE**

**FUSSABSTREIFER INNEN**

z.B. Scheybal Mega-Mat Smart CS Tex Bfl -S1  
Feinabstreifer, grau  
Alu-Trägerprofi mit Textilstreifen, Bfl -S 1

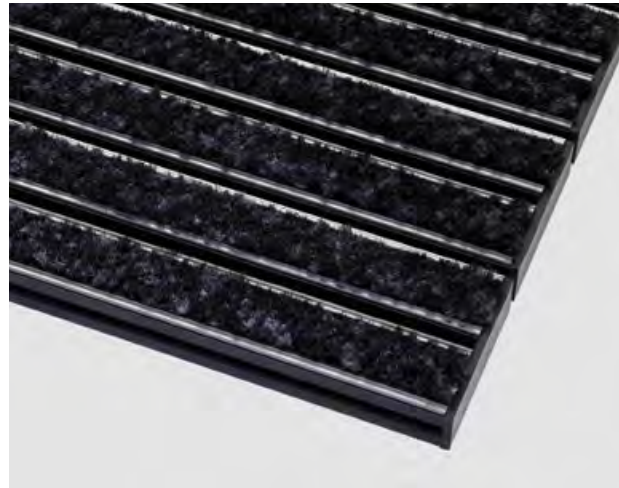

**ABSTURZSICHERUNG TREPPE**

Flachstahl-Geländer  
Farbe: lt. Wahl Architekt, lackiert  
Handlauf: lt. Wahl Architekt

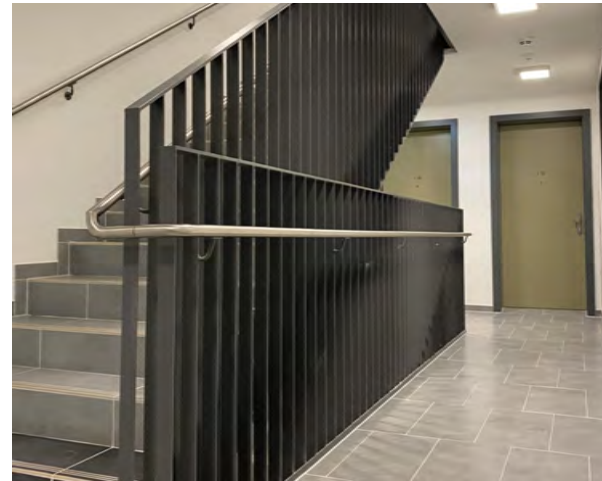

**DECKENLEUCHE INNENBEREICH**

Stiegenhaus / Gang  
e2 Facility LED  
Aufbau



**AUFZUGSPORTAL UND KABINE**

Kabinenabmessungen: 100/140cm, Tür 90/210cm  
Farbe: nach Wahl Architekt, pulverbeschichtet  
abgehängte Decke gerade mit punktueller Beleuchtung, Spiegelwand raumhoch gegenüber der Tür



**BODENBELAG FOYER / GANG / STIEGENHAUS**

Apavisa South Collection  
South Grey Natural  
Feinsteinzeug Bodenfliesen, R10 rutschhemmend

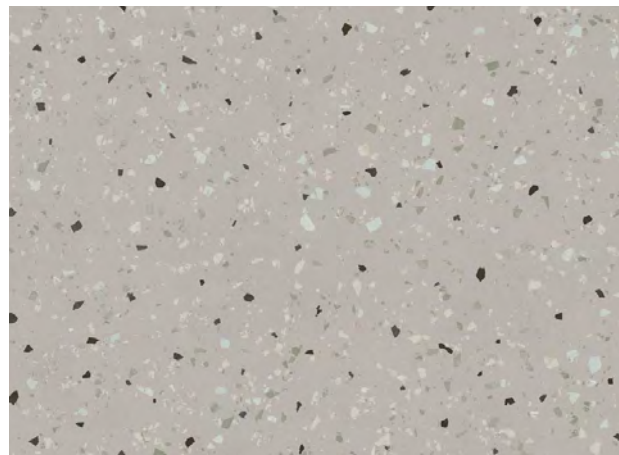

**HAUSVERWALTUNGSSOFTWARE PUCK**

Digitales schwarzes Brett im Foyer mit Internetzugang für Fernzugriff am Handy



**BEWEGUNGSMELDER AP/UP**

Fabrikat: BEG Luxomat, Esylux, Theben



**WAND- / DECKEOBERFLÄCHE**

Mineralische Wandfarbe (alle Geschosse)  
analog RAL 9010 Reinweiß  
Dispersion: wischfest (Stiegenhaus)  
analog RAL 9010 Reinweiß

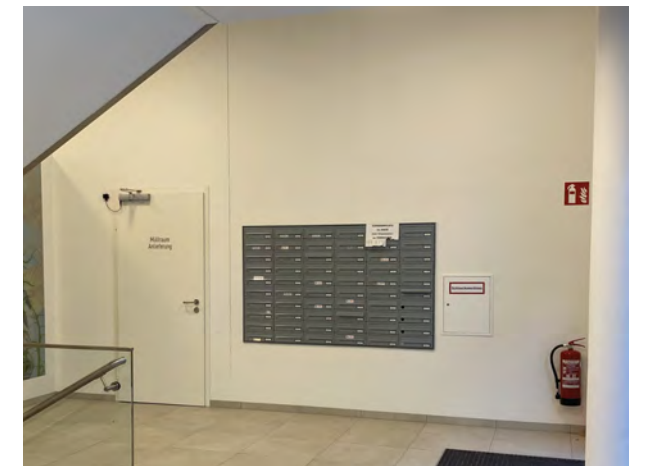

© 02.04.2024

DIESER PLAN IST GEISTIGES EIGENTUM DER F+P ARCHITEKTEN ZT GMBH. JEDE VERWERTUNG, VERVIELFÄLTIGUNG, VERBREITUNG UND VORFÜHRUNG DARF NUR MIT AUSDRÜCKLICHER SCHRIFTLICHER ZUSTIMMUNG DER F+P ARCHITEKTEN ZT GMBH ERFOLGEN.

Allgemeiner Hinweis: Dieses Materialkonzept stellt keine Vertragsgrundlage dar, es ist lediglich eine Hilfestellung zum besseren Verständnis der konzipierten Materialien. Alle angegebenen Produktbezeichnungen sind Richtprodukte, gleichwertige Ausführung anderer Hersteller möglich. Änderungen und Druckfehler vorbehalten. Dieses Konzept beinhaltet unter anderem Visualisierungen, Produktbeschreibungen sowie Symbolbilder von Produkten, die nicht 1:1 mit der tatsächlichen Ausführung übereinstimmen müssen. Die dargestellten und beschriebenen Produkte können im Projektverlauf gegen gleichwertige Produkte anderer Hersteller oder Produktlinien ausgetauscht werden. Es wird davon abgeraten, Einrichtungsgegenstände oder Küchen aufgrund dieses Materialkonzeptes vor Fertigstellung und Übergabe der Wohnung an die jeweiligen Nutzer zu bestellen. es kann zu Material- und Farbabweichungen im Projektverlauf kommen.

**MATERIALKONZEPT**  
OTTAKRINGER STRASSE 26, 1170 WIEN  
VERONIKAGASSE 31, 1170 WIEN

**ALLGEMEINBEREICHE**

**LEITFARBE:** Farbe nach Wahl Architekt  
**BESCHILDERUNG**

individuelle Beschilderung mit Einzelbuchstaben  
(z.B. Total Solution, D Line XSign)  
Farbe: lt. Wahl Architekt, pulverbeschichtet  
Schriftart lt. Arch., Höhe: 15cm

**TÜRBESCHRIFTUNG**

Klebefolienbeschriftung  
Farbe: lt. Wahl Architekt  
Schriftart lt. Arch

**FLUCHTWEGSBELEUCHTUNG:**

Fluchwegleuchte  
LED Fluchtwegsleuchte  
Fa. DIN



**INNENPORTALE**

Alu-Portal (z.B. Schüco ADS 70.HD )  
Farbe: lt. Wahl Architekt  
pulverbeschichtet



**BRIEFFACHANLAGE**

Renz Brief- & Paketkastenanlage  
erforderl. Anzahl der Postboxen (in verschiedenen  
Größen) entspricht ca. 20% der Wohnungsanzahl  
Farbe: lt. Wahl Architekt, pulverbeschichtet



© 02.04.2024

DIESER PLAN IST GEISTIGES EIGENTUM DER F+P ARCHITEKTEN ZT GMBH. JEDE VERWERTUNG, VIELFÄLTIGUNG, VERBREITUNG UND VORFÜHRUNG DARF NUR MIT AUSDRÜCKLICHER SCHRIFTLICHER ZUSTIMMUNG DER F+P ARCHITEKTEN ZT GMBH ERFOLGEN.

Allgemeiner Hinweis: Dieses Materialkonzept stellt keine Vertragsgrundlage dar, es ist lediglich eine Hilfestellung zum besseren Verständnis der konzipierten Materialien. Alle angegebenen Produktbezeichnungen sind Richtprodukte, gleichwertige Ausführung anderer Hersteller möglich. Änderungen und Druckfehler vorbehalten. Dieses Konzept beinhaltet unter anderem Visualisierungen, Produktbeschreibungen sowie Symbolbilder von Produkten, die nicht 1:1 mit der tatsächlichen Ausführung übereinstimmen müssen. Die dargestellten und beschriebenen Produkte können im Projektverlauf gegen gleichwertige Produkte anderer Hersteller oder Produktlinien ausgetauscht werden. Es wird davon abgeraten, Einrichtungsgegenstände oder Küchen aufgrund dieses Materialkonzeptes vor Fertigstellung und Übergabe der Wohnung an die jeweiligen Nutzer zu bestellen. es kann zu Material- und Farbabweichungen im Projektverlauf kommen.

**FUSSMATTEN HAUSEINGANG**

Fuma Gummilippe und Bürsten schwarz

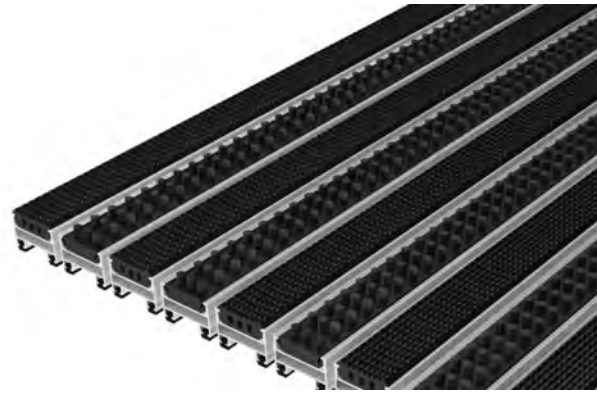

**EINGANGSPORTAL / PORTALE ZUR HOF-SEITE**

Alu-Portale (z.B. Schüco ADS 70.HD)  
Farbe: lt. Wahl Architekt  
pulverbeschichtet



**PFOSTEN-RIEGEL-FASSADE**

Alu-Profile (z.B. Schüco FWS 35 pd.SI)  
Farbe: nach Wahl Architekt  
pulverbeschichtet

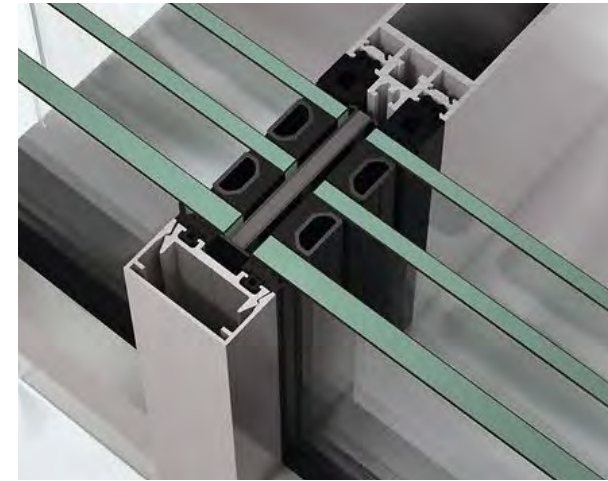

**MÜLLRAUMTÜR**

Alu-Portal (z.B. Schüco ADS 70.HD )  
Farbe: nach Wahl Architekt  
pulverbeschichtet



**POLLERLEUCHTEN**

Fabrikat: BEGA Poller 84220 K4  
Graphit



**SITZBÄNKE**

Sitzbänke im Außenbereich  
(z.B. Wetz)



**ZUGANGSWEGE**

z.B. Friedl Steinwerke  
Pflasterstein, Riemchen Grado  
Basalt-schattiert, frost-und tausalz-  
beständig  
Farbe: nach Wahl Architekt



**RASENEINFASSUNG**

z.B. Friedl Steinwerke  
Raseneinfassungssteine grau  
frost-und tausalzbeständig





**AUSSENSPRECHANLAGE**

Video-Aussensprechstelle:  
2N Verso IP oder ähnliche Außensprechstelle  
von 2N



**EINFRIEDUNG**

Doppelstabmattenzaun  
z.B. RS Zaunsystem  
Höhe: 120 cm, Stabstärke 6/5/6mm  
Farbe: nach Wahl Architekt, pulverbeschichtet



**PFLANZBEETE / ANSCHÜTTUNGEN**

Verbindungsweg OTT  
Geländemodellierung  
Winkel aus Betonfertigteilen



**KLEINKINDERSPIELPLATZ**

Sandkasten



**KLEINKINDERSPIELPLATZ**

Edelstahlbrunnen (z.B. Besendahl)  
in OTT und VER



**ABFALLBEHÄLTER**

z.B. Wetz Witten  
Deckel aus Edelstahl  
Holzverkleidung, 37 Liter



**BODENBELAG WOHNÄRÄUME (außer Sanitär)**

Eiche 2-Schicht Parkett, für FBH geeignet  
z.B. Weitzer 500 Stab-Optik, Eiche ruhig, gebürstet  
Verlegeart - Riemenverband, vollflächig verklebt



**WAND- / DECKENoberfläche**

Mineralische Wandfarbe  
analog RAL 9016 Verkehrsweiß



**WOHNUNGSEINGANGSTÜR**

z.B. Dana Dominanta, Holzumfassungszarge, Vollholztürblatt mit Spion, WK3, 5-fach Verriegelung, gefalzt  
Farbe: Rahmen - matt weiß lackiert, Türblatt: gangseitig - nach Wahl Arch., wohnungsseitig - weiß



**SICHERHEITSBESCHLAG  
WOHNUNGSEINGANGSTÜR**

z.B. Glutz, Beschlag Topaz 30.030,  
Edelstahl, Widerstandsklasse mind. RC3, außen  
Knauf, innen Drücker  
Glutz, Beschlag Topaz 30.030



**FENSTERBANK V1**

z.B. Helopal, Modell Linea  
RAL 9016 Verkehrsweiß



**FENSTERBANK V2**

z.B. Helopal, Modell Puritamo  
RAL 9016 Verkehrsweiß



**INNENTÜREN**

Dana Euroba  
Stahlumfassungszarge, Röhrenspantür, gefalzt  
Farbe: RAL 9016 Verkehrsweiß, matt lackiert /  
Zarge pulverbeschichtet



**BESCHLÄGE INNENTÜREN**

Sichtbeschläge  
Glutz - Memphis - Edelstahl matt



DIESER PLAN IST GEISTIGES EIGENTUM DER F+P ARCHITEKTEN ZT GMBH. JEDE VERWERTUNG, VERVIELFÄTIGUNG, VERBREITUNG UND VORFÜHRUNG DARF NUR MIT AUSDRÜCKLICHER SCHRIFTLICHER ZUSTIMMUNG DER F+P ARCHITEKTEN ZT GMBH ERFOLGEN.

Allgemeiner Hinweis: Dieses Materialkonzept stellt keine Vertragsgrundlage dar, es ist lediglich eine Hilfestellung zum besseren Verständnis der konzipierten Materialien. Alle angegebenen Produktbezeichnungen sind Richtprodukte, gleichwertige Ausführung anderer Hersteller möglich. Änderungen und Druckfehler vorbehalten. Dieses Konzept beinhaltet unter anderem Visualisierungen, Produktbeschreibungen sowie Symbolbilder von Produkten, die nicht 1:1 mit der tatsächlichen Ausführung übereinstimmen müssen. Die dargestellten und beschriebenen Produkte können im Projektverlauf gegen gleichwertige Produkte anderer Hersteller oder Produktlinien ausgetauscht werden. Es wird davon abgeraten, Einrichtungsgegenstände oder Küchen aufgrund dieses Materialkonzeptes vor Fertigstellung und Übergabe der Wohnung an die jeweiligen Nutzer zu bestellen. es kann zu Material- und Farbabweichungen im Projektverlauf kommen.

**BADEWANNE**

Badewanne Acryl  
1700 x 800 x 460 -  
1800 x 8000 x 460  
Fabrikat: concept 100 Körperformwanne  
Artikel-Nr.KB 864201  
Position und Größe lt. Verkaufsplan

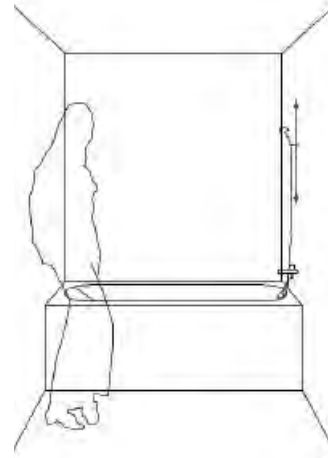

**WANNEN-ARMATUREN**

Wannenfüll- und Brause-Einhandmischer  
Brausestangenset 900mm mit 3-Strahl Hand-  
brause  
Fabrikat: Kludi Bozz



**WANNENABLAUFGARNITUR**

Wannenfüllgarnitur  
Ab- und Überlaufgarnitur  
Fabrikat: Kludi Rotexa



**WASCHTISCH ECKVENTIL**

Fabrikat: Grohe



**DOPPELWASCHTISCH**

1200 x 470 mm  
Fabrikat: Villeroy & Boch  
AVENTO Doppel-WT 4A23CK01  
Wenn lt. Verkaufsplan vorgesehen



**WASCHTISCH**

550 x 460 mm  
Fabrikat: Villeroy & Boch  
O.novo 4A41MG01



**WASCHTISCHARMATUR**

Waschtischarmatur - Einhebelmischer  
Fabrikat: Kludi  
Serie: Bozz  
Artikel Nr.: 382800576



**WASCHTISCH-SIPHON**

Fabrikat: Trinnity  
Artikel Nr.88.40.68.154



**VERSCHLIEßBARES  
WASCHTISCHABLAUFVENTIL**

Fabrikat: Dornbracht YAMOU



### ARMATUREN DUSCHE

Fabrikat: Kludi  
Produktlinie: Logo  
Aufputz Einhebelmischer  
Dual Shower System  
wenn lt. Verkaufsplan vorgesehen

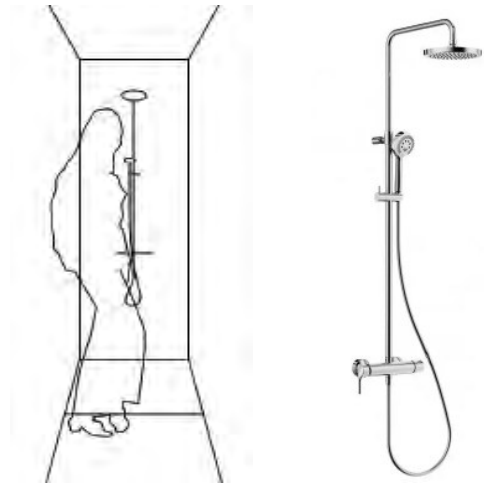

### DUSCHRINNE

Fabrikat: Geberit  
Serie: Cleanline 20, Art.Nr.: 154 450 ES  
Wenn lt. Verkaufsplan vorgesehen

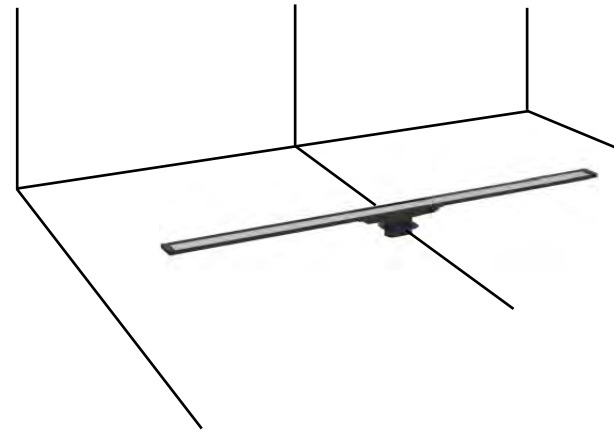

### DUSCHWAND

Spritzschutzwand einseitig

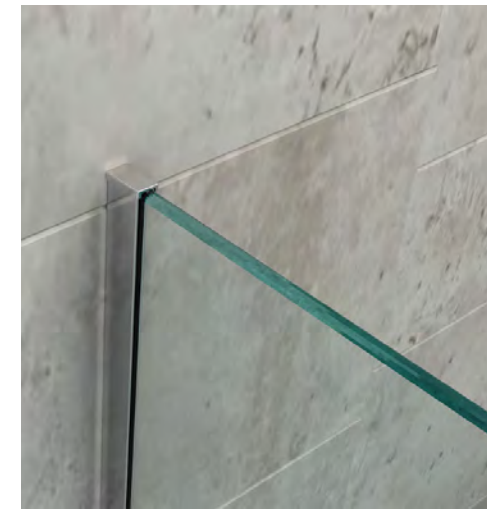

### LÜFTUNG

UP - Lüfter für WC und Badezimmer  
Fabrikat: Fa. Wernig, USilent ECO U60  
Bad: GL+ Hygrostatsteuerung  
WC: Nachlaufrelais



### BADHEIZKÖRPER

Fabrikat: Fa. ALVA Una  
Badheizkörper rein elektrisch  
175 x 60cm  
elektrisch ca 1000 Watt  
Art Nr.: AQBHK175 E  
sofern sich der Handtuchheizkörper über der Bades-  
wanne befindet  
115 x 60cm  
elektrisch ca 500 Watt  
Art Nr.: AQBHK115 E



### HANDWASCHBECKEN:

500x250mm  
Fabrikat: Villeroy & Boch  
Compact O.novo  
Hinweis: Armatur Rechts/Links möglich!



### WC

Wand-WC 'rimless/compact',  
Tiefspüler, ohne Spülrand, Schallschutzset  
Fabrikat: Villeroy & Boch  
Omnia architectura Wand-WC  
5684R001



### BETÄTIGUNGSPLATTE

Fabrikat: TECE Now  
9 240 400

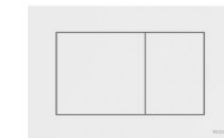

### WC-SITZ MIT DECKEL UND ABSENKAUTOMATIK, ABNEMHBAR

Fabrikat: Villeroy & Boch  
98M9/C1



MATERIALKONZEPT  
OTTAKRINGER STRASSE 26, 1170 WIEN  
VERONIKAGASSE 31, 1170 WIEN

WOHNUNGEN | SANITÄRAUSSTATTUNG | ALLGEMEIN

**BELEUCHTUNG**

Decken-Einbauleuchte: Bad, WC, VR  
Einbauleuchte rund, IP44  
Weiß, matt



**WASCHMASCHINENANSCHLUSS**

Waschgeräte- UP Siphon  
Fabrikat: Hutter & Lechner



**WASCHMASCHINE  
ABSPERRUNG**

Fabrikat: Grohe



**KÜCHENANSCHLÜSSE**

Doppelspindelventil 1/2" zum Anschluss für Frischwasser Küche und Spülmaschine  
"schell"



**WASSERZÄHLER**

Blech-Revisionstür in Vor-satzschale



**FBHV-SCHRANK**

Rehau UP Verteilschrank, weiß



**FUSSBODENHEIZUNGSVERTEILER**

TECEFlor Edelstahl  
Heizkreisverteiler



**WANDSPIEGEL UND WANDAUSLASS**

Eingelassener Wandspiegel, bündig mit Wandfliesen inkl. Auslass für Wandbeleuchtung mittig über Wandspiegel (siehe Beispielbild)



**BODEN-/ WANDFLIESEN**

EmilGroup Ego by Provenza  
Feinsteinzeug Boden- und Wandfliesen raumhoch  
Format: 60 x 120 cm; Fugenfarbe = Farbe Fliesen.

WC: Fußboden und Sockel +  
Rückwand Höhe 1,20m

Bad: im Spritzwasserbereich raumhoch, sonst  
Fliesensockel + gemalt

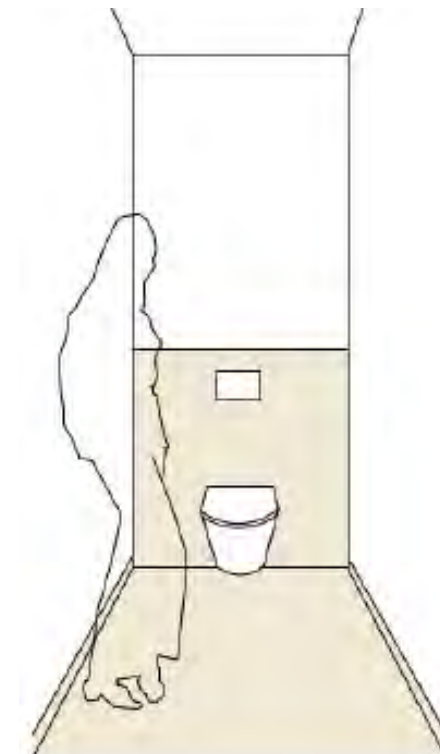

DIESER PLAN IST GEISTIGES EIGENTUM DER F+P ARCHITEKTEN ZT GMBH. JEDE VERWERTUNG, VERVIELFÄLTIGUNG, VERBREITUNG UND VORFÜHRUNG DARF NUR MIT AUSDRÜCKLICHER SCHRIFTLICHER ZUSTIMMUNG DER F+P ARCHITEKTEN ZT GMBH ERFOLGEN.

Allgemeiner Hinweis: Dieses Materialkonzept stellt keine Vertragsgrundlage dar, es ist lediglich eine Hilfestellung zum besseren Verständnis der konzipierten Materialien. Alle angegebenen Produktbezeichnungen sind Richtprodukte, gleichwertige Ausführung anderer Hersteller möglich. Änderungen und Druckfehler vorbehalten. Dieses Konzept beinhaltet unter anderem Visualisierungen, Produktbeschreibungen sowie Symbolbilder von Produkten, die nicht 1:1 mit der tatsächlichen Ausführung übereinstimmen müssen. Die dargestellten und beschriebenen Produkte können im Projektverlauf gegen gleichwertige Produkte anderer Hersteller oder Produktlinien ausgetauscht werden. Es wird davon abgeraten, Einrichtungsgegenstände oder Küchen aufgrund dieses Materialkonzeptes vor Fertigstellung und Übergabe der Wohnung an die jeweiligen Nutzer zu bestellen. es kann zu Material- und Farbabweichungen im Projektverlauf kommen.

© 02.04.2024



MATERIALKONZEPT  
OTTAKRINGER STRASSE 26, 1170 WIEN  
VERONIKAGASSE 31, 1170 WIEN

**ELEKTOINSTALLATIONEN**

Schalterprogramm  
Berker S1 reinweiß  
Vorgesehen für:  
Wohnungen und Allgemeinbereiche



**GEGENSPRECHANLAGE**

als App für Smartphone oder Tablet.  
Eine Leerverrohrung für eine nachträgliche Installation einer Innensprechstelle wird im Vorraum der Wohnung vorbereitet.



**RAUCHWARNMELDER**

Homerauchmelder Weiß  
Fabrikat: E2



**KLIMAGERÄTE INNEN  
DG-WOHNUNGEN**

Fabrikat: Daikin  
Type: Emura  
Ottakringer Straße TOP 26-33  
Veronikagasse TOP 18-20



**KLIMA-AUßENGERÄT**

Fabrikat: Daikin  
Ottakringer Straße TOP 26-33  
Veronikagasse TOP 18-20



**WOHNUNGSVERTEILER**

Stark - und Schwachstromverteiler:  
Fabrikat: ABB  
Typ: UK600

DG2 Wohnung:  
Fabrikat: Mehler  
Type: UFM-3C-U/S



**MEDIENVERTEILER**

Striebel & John Medienverteiler UK636 MW mit WiFi-Türe



DIESER PLAN IST GEISTIGES EIGENTUM DER F+P ARCHITEKTEN ZT GMBH. JEDE VERWERTUNG, VERVIELFÄLTIGUNG, VERBREITUNG UND VORFÜHRUNG DARF NUR MIT AUSDRÜCKLICHER SCHRIFTLICHER ZUSTIMMUNG DER F+P ARCHITEKTEN ZT GMBH ERFOLGEN.

Allgemeiner Hinweis: Dieses Materialkonzept stellt keine Vertragsgrundlage dar, es ist lediglich eine Hilfestellung zum besseren Verständnis der konzipierten Materialien. Alle angegebenen Produktbezeichnungen sind Richtprodukte, gleichwertige Ausführung anderer Hersteller möglich. Änderungen und Druckfehler vorbehalten. Dieses Konzept beinhaltet unter anderem Visualisierungen, Produktbeschreibungen sowie Symbolbilder von Produkten, die nicht 1:1 mit der tatsächlichen Ausführung übereinstimmen müssen. Die dargestellten und beschriebenen Produkte können im Projektverlauf gegen gleichwertige Produkte anderer Hersteller oder Produktlinien ausgetauscht werden. Es wird davon abgeraten, Einrichtungsgegenstände oder Küchen aufgrund dieses Materialkonzeptes vor Fertigstellung und Übergabe der Wohnung an die jeweiligen Nutzer zu bestellen. es kann zu Material- und Farbabweichungen im Projektverlauf kommen.

MATERIALKONZEPT  
OTTAKRINGER STRASSE 26, 1170 WIEN  
VERONIKAGASSE 31, 1170 WIEN

WOHNUNGEN | AUßENBEREICHE

**TERRASSEN- / BALKON- / LOGGIABELAG**

Schieferoptik  
Format: 30x60 cm  
Farbe und Größe nach Wahl Architekt

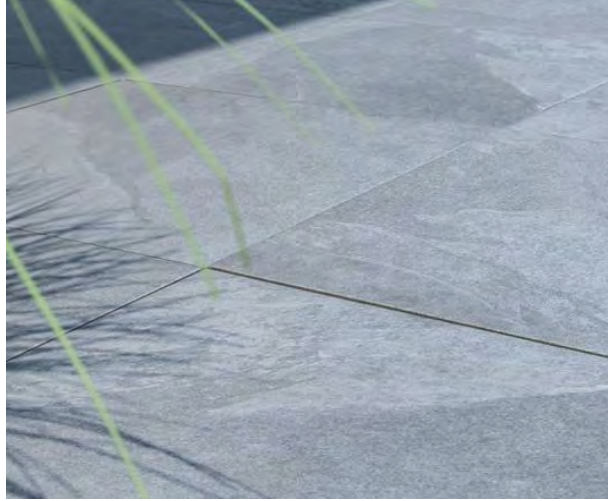

**WANDAUSSENLEUCHTE**

Balkone, Terrassen -Außenbeleuchtung

direkt/indirekt strahlend 3000K  
Wandleuchte Bega 24471K3

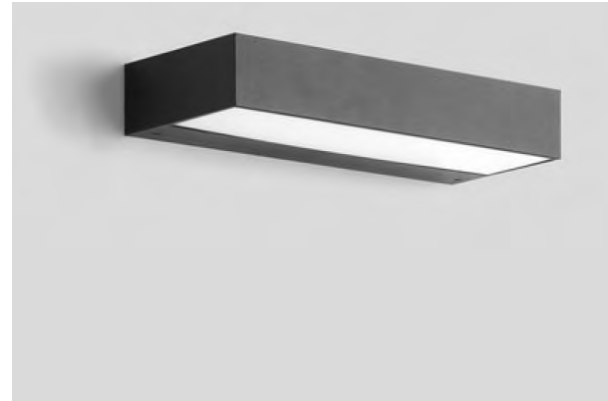

**FROSTFREIE ARMATUR MIT GRIFF**

Fabrikat: Kemper  
Type: Frosti Plus



**EINFRIEDUNG**

Doppelstabmattenzaun  
z.B. RS Zaunsystem  
Höhe: 120 cm, Stabstärke 6/5/6mm  
Farbe: Lt. Wahl Architekt, pulverbeschichtet



**ABSTURZSICHERUNG/PFLANZTRÖGE  
STRASSESEITE UND HOFSEITE**

Stabgeländer, Stahl  
Farbe: Perlgold, beschichtet



**SICHTSCHUTZ FREIBEREICHE**

z.B. HPL Platte Max Exterior  
Farbe: lt. Wahl Architekt  
Oberfläche NM - matt



DIESER PLAN IST GEISTIGES EIGENTUM DER F+P ARCHITEKTEN ZT GMBH. JEDE VERWERTUNG, VERVIELFÄLTIGUNG, VERBREITUNG UND VORFÜHRUNG DARF NUR MIT AUSDRÜCKLICHER SCHRIFTLICHER ZUSTIMMUNG DER F+P ARCHITEKTEN ZT GMBH ERFOLGEN.

Allgemeiner Hinweis: Dieses Materialkonzept stellt keine Vertragsgrundlage dar, es ist lediglich eine Hilfestellung zum besseren Verständnis der konzipierten Materialien. Alle angegebenen Produktbezeichnungen sind Richtprodukte, gleichwertige Ausführung anderer Hersteller möglich. Änderungen und Druckfehler vorbehalten. Dieses Konzept beinhaltet unter anderem Visualisierungen, Produktbeschreibungen sowie Symbolbilder von Produkten, die nicht 1:1 mit der tatsächlichen Ausführung übereinstimmen müssen. Die dargestellten und beschriebenen Produkte können im Projektverlauf gegen gleichwertige Produkte anderer Hersteller oder Produktlinien ausgetauscht werden. Es wird davon abgeraten, Einrichtungsgegenstände oder Küchen aufgrund dieses Materialkonzeptes vor Fertigstellung und Übergabe der Wohnung an die jeweiligen Nutzer zu bestellen. es kann zu Material- und Farbabweichungen im Projektverlauf kommen.

© 02.04.2024



**DECKE TIEFGARAGE / KELLERDÄMMUNG**

z.B. PAROC A2 CGL 20cy  
Stärke lt. Bauphysik



**KELLERTRENNWAND**

z.B. System Gerhardt-Braun, Modell:  
Signum Holzprofil-Trennwandsystem



**STELLPLATZBESCHRIFTUNG**

Bodenoberfläche: Asphaltbeton  
Wandoberfläche: analog RAL 9016 Verkehrsweiß  
Beschriftung: Farbe nach Wahl Architekt

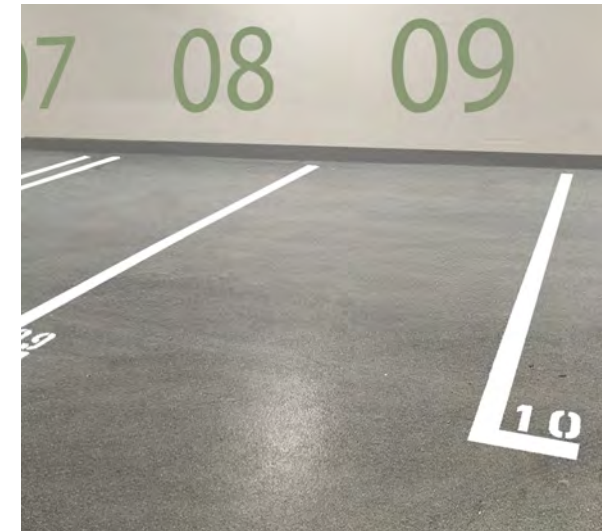

**GARAGENTOR**

Rollgittertor (z.B. Hörmann Rollgittertor TGT HG-L)  
Edelstahl  
Farbe: nach Wahl Architekt



**STECKDOSEN KELLER UND GARAGE**

Berker Schutzkontakt-Steckdose mit Klappdeckel  
Aufputz W.1 Grau  
Vorgesehen für:  
Allgemeinbereiche, Kellerabteile, Untergeschoss  
etc.



**BELEUCHTUNG  
EINLAGERUNGSRÄUME**

Gitterleuchte:  
Schrack Oval E27



**FEUCHTRAUMWANNENLEUCHE  
GARAGE, FAHRWEGE  
TECHNIKRÄUME UND ALLGEMEINE BEREICHE**

Fabrikat: Philips  
Type: CoreLine LED



**FLUCHTWEGSBELEUCHTUNG:**

Fluchtwegleuchte  
LED Fluchtwegleuchte  
Fa. DIN



© 02.04.2024

DIESER PLAN IST GEISTIGES EIGENTUM DER F+P ARCHITEKTEN ZT GMBH. JEDE VERWERTUNG, VERVIELFÄLTIGUNG, VERBREITUNG UND VORFÜHRUNG DARF NUR MIT AUSDRÜCKLICHER SCHRIFTLICHER ZUSTIMMUNG DER F+P ARCHITEKTEN ZT GMBH ERFOLGEN.

Allgemeiner Hinweis: Dieses Materialkonzept stellt keine Vertragsgrundlage dar, es ist lediglich eine Hilfestellung zum besseren Verständnis der konzipierten Materialien. Alle angegebenen Produktbezeichnungen sind Richtprodukte, gleichwertige Ausführung anderer Hersteller möglich. Änderungen und Druckfehler vorbehalten. Dieses Konzept beinhaltet unter anderem Visualisierungen, Produktbeschreibungen sowie Symbolbilder von Produkten, die nicht 1:1 mit der tatsächlichen Ausführung übereinstimmen müssen. Die dargestellten und beschriebenen Produkte können im Projektverlauf gegen gleichwertige Produkte anderer Hersteller oder Produktlinien ausgetauscht werden. Es wird davon abgeraten, Einrichtungsgegenstände oder Küchen aufgrund dieses Materialkonzeptes vor Fertigstellung und Übergabe der Wohnung an die jeweiligen Nutzer zu bestellen. es kann zu Material- und Farbabweichungen im Projektverlauf kommen.